

エアーメカロック式

ワークチェンジシステム PAT. P

IPC-100D

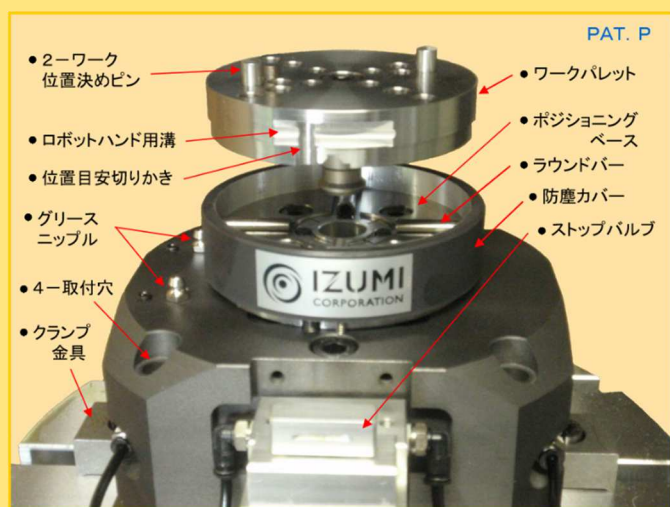
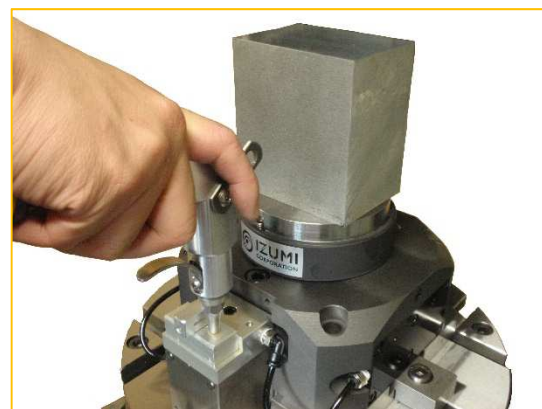

- ワークパレットとポジショニングベースをX、Y、Z同時に位置決め可能な独自のシステム。
- クランプは独自の増圧エアーメカロックシリンダーと、ボールによる引き込みクランプ機構の安心安全設計。
- 操作は専用エアーガンとストップバルブ使用による配管レスとなり、5軸MC等に容易に搭載可能。
- ワークの取り付けはワークパレット裏面から直接ボルトによる取り付けが可能。
- ロボットによるワークパレットの自動供給システムの構築にも対応。

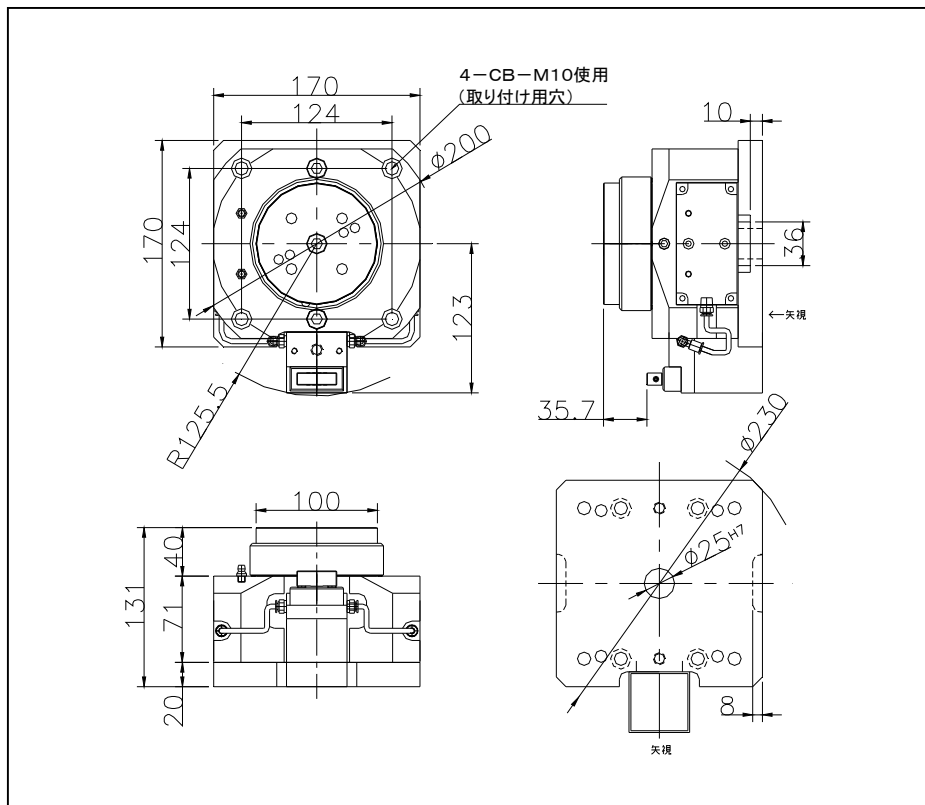

仕様

型式 IPC-100D
使用空気圧 0.5Mpa

●詳細

- ① 本体 1式
- ② ワークパレット 1個
- ③ ストップバルブ 1個
- ④ 専用エアーガン 1個

質量

① + ② + ③ = 13kg

■ 専用エアーガンによるワークパレットのクランプ、アンクランプ

● ストップバルブと専用エアー注入ガンの使用法

● ワークパレットのクランプ

専用エアーガンを
右側ポートに押し当てる



● ワークパレットのアンクランプ

専用エアーガンを
左側ポートに押し当てる

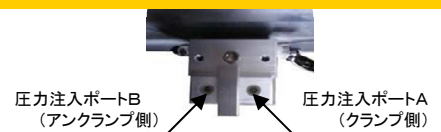

● 専用エアーガンによるBポート注入例



● 専用エアーガンによるAポート注入例

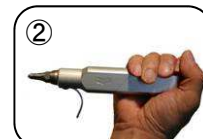

- 押すだけでエアー注入可 (バルブ内臓)
- ①と②はボルト1本で簡単に变化可能

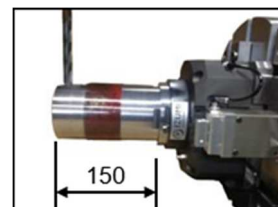
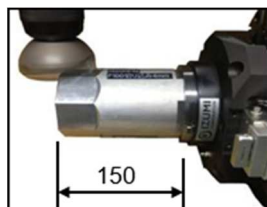

★ 製品改良の為予告なく仕様を変更する事があります。



株式会社 イズミ コーポレーション

〒510-1311 三重県三重郡菟野町大字永井3067-101
TEL 059-399-3353 FAX 059-399-3354
Eメール info@izumi-js.co.jp
URL http://www.izumi-js.co.jp/